

70300 CR 300-W25A25

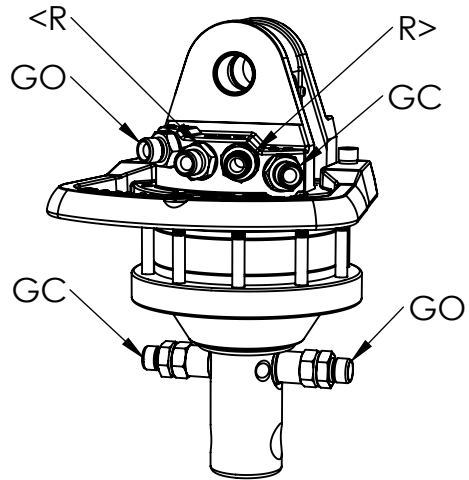
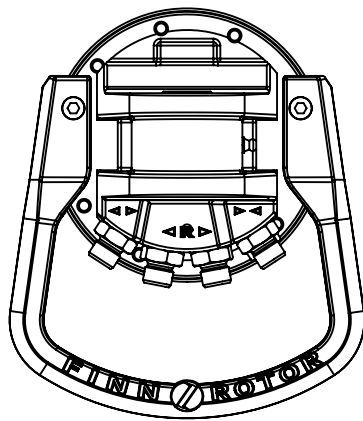
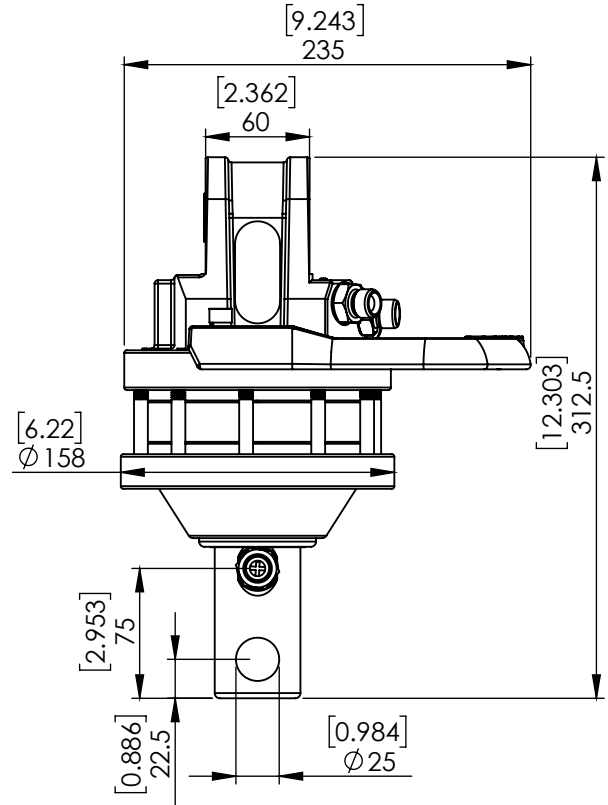
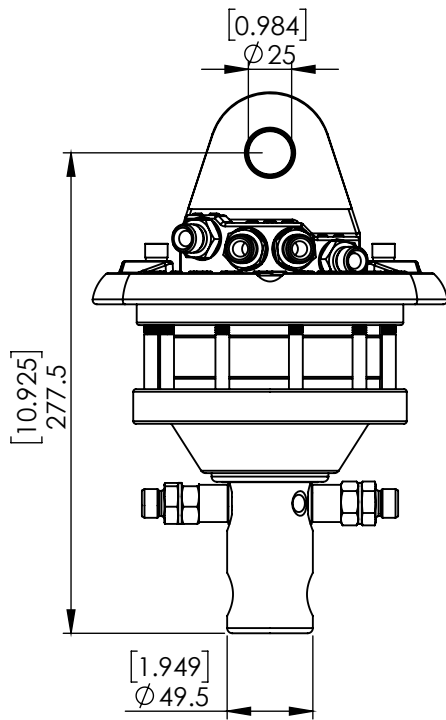

УГОЛ ПОВОРОТА:

МАХ ДАВЛЕНИЕ (R):

МАХ ДАВЛЕНИЕ (GO):

МАХ ДАВЛЕНИЕ (GC):

ОБЪЕМ:

КРУТЯЩИЙ МОМЕНТ:

МАХ СТАТИЧЕСКАЯ ОСЕВАЯ НАГРУЗКА:

МАХ ДИНАМИЧЕСКАЯ ОСЕВАЯ НАГРУЗКА:

ВЕС:

МАХ ПОТОК МАСЛА:

СОЕДИНЕНИЯ:

НЕОГРАНИЧЕННЫЙ

[BAR/PSI] 250 3625

[BAR/PSI] 200 2901

[BAR/PSI] 300 4351

[cm³/Inch³] 330 20

[Nm/lbf-ft] 900 664

[KN/lbf] 30 6744

[KN/lbf] 15 3372

[kg/lb] 16 35

[LPM/GPM] 20 5.3

G3/8" G3/8"